

PUTNU BŪRIS

Izmantojot doto shēmu, izgatavo putnu būrīti mazajiem putniem un izliec to dabā! Izpēti, kas tajā apmetīsies uz dzīvi! Rudenī iztīri to. Lūdz palīdzību pieaugušajiem būrīša gatavošanā un izlikšanā!

BŪRĪTIS ZĪLĪTĒM UN MELNAJAM MUŠĶĒRĀJAM

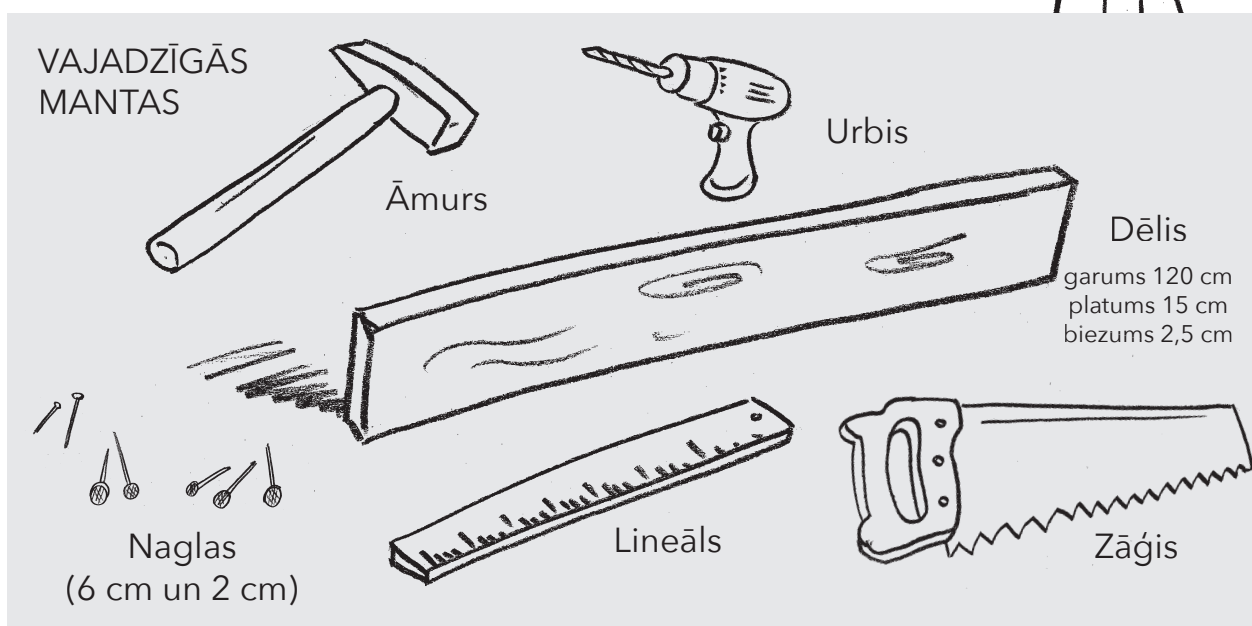

SKREJU FORMAS, IZMĒRI

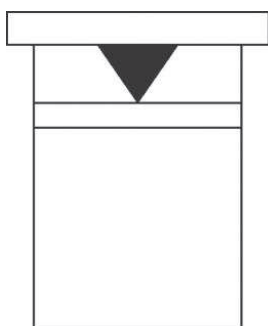

Trīsstūrveida
(mala, mm)
50

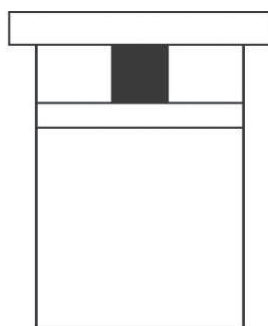

Kvadrātveida
(mala, mm)
30-37

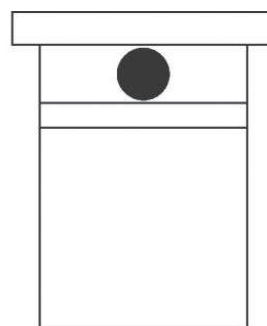

Apaļa
(diametrs, mm)
32-35

IZGATAVOŠANA

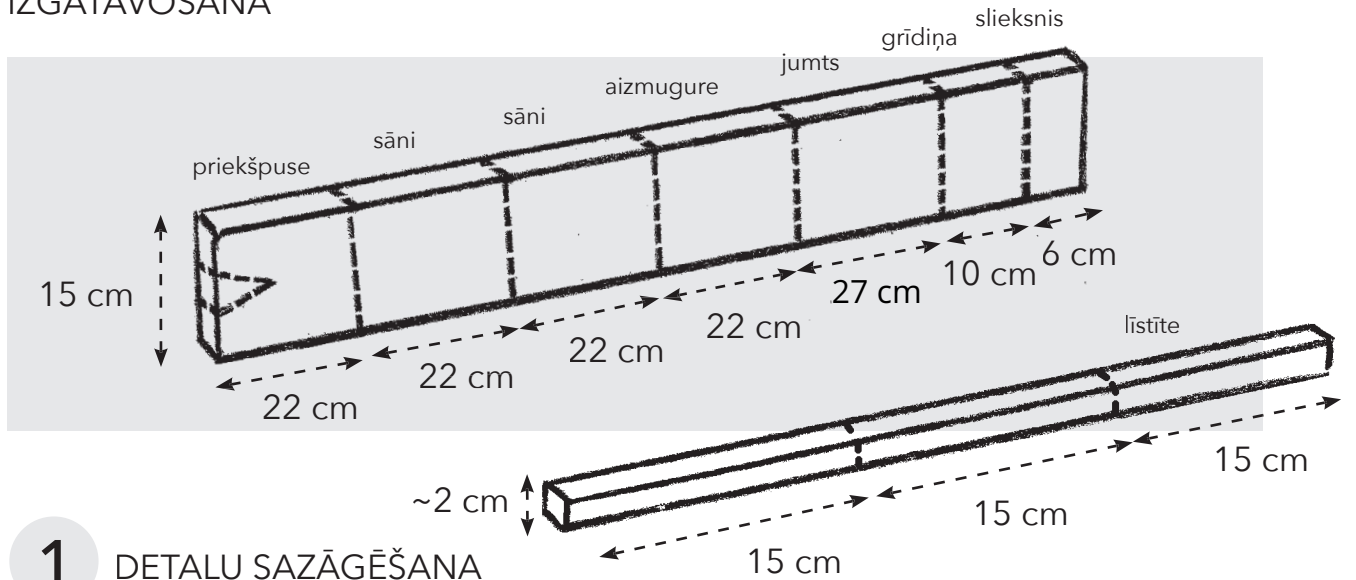

1 DETAĻU SAZĀĢĒŠANA

Būrīši jāizgatavo no sausiem dēļiem (no mitriem dēļiem gatavoti būrīši izžūstot kļūst šķirbaini). Dēļu biezums: 2-2,5 cm. Dēļi nedrīkst būt ēvelēti, jo tas var apgrūtināt mazuļu izkļūšanu no būrīša.

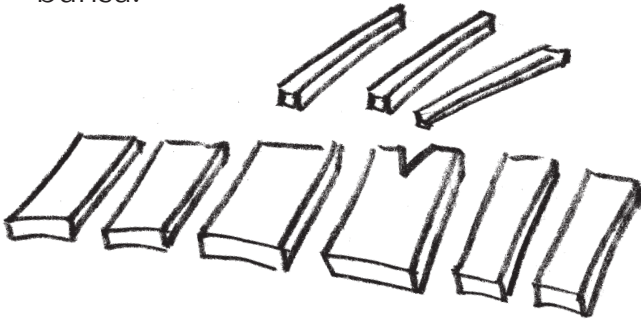

2 SLIEKSNIS

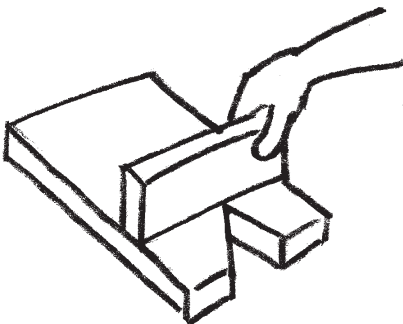

No iekšpuses pienaglo pretplēsēju sliekšni TIEŠI ZEM skrejas.

3 BŪRĪŠA SĀNU MALAS

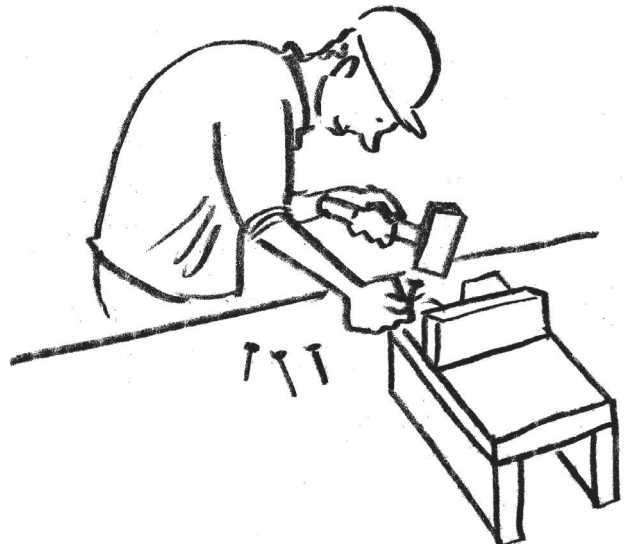

4 BŪRĪŠA GRĪDIŅA

Būrīša grīdiņa vienmēr jāienaglo starp sienām, nevis no apakšas. Ja būrim grīdiņa pienaglotā no apakšas, būrī uzkrājas mitrums, būris sāk pūt un ar laiku būra grīdiņa var nokrist.

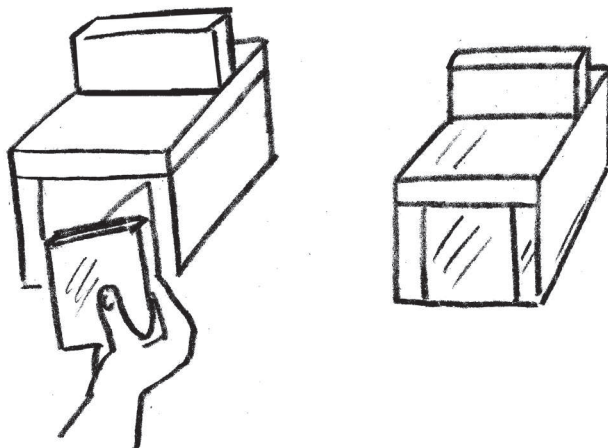

5 AIZMUGURĒJĀ SIENA

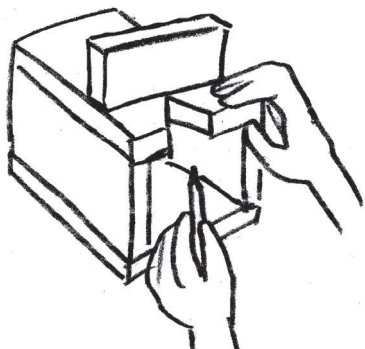

Ar mazajām nagliņām piesit līstītes augšējā daļā.

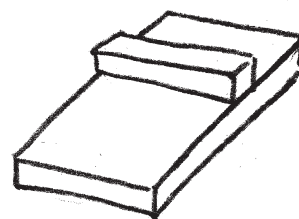
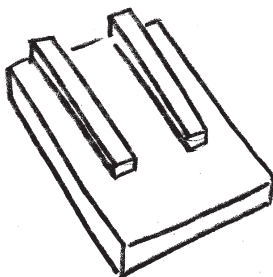

Aizmugurējās sieniņas otrā pusē piesit līstīti šķērsām, lai, sitot pie koka, būritis stāvētu nedaudz slīpi.

Aizmugurējo sienu pie būrīša NEpiesit – uz tās būritis tiks uzkarināts.

Atzīmē vietas, kur piesist līstītes, kas būs kā sliedītes.

6 BŪRĪŠA JUMTS

Lai būritis kalpotu ilgāk, tā jumtu ieteicams nosegt ar skārdu vai ruberoīdu.

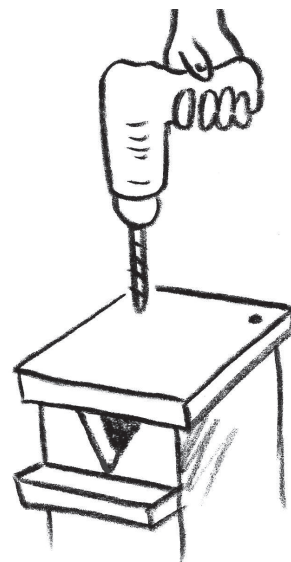
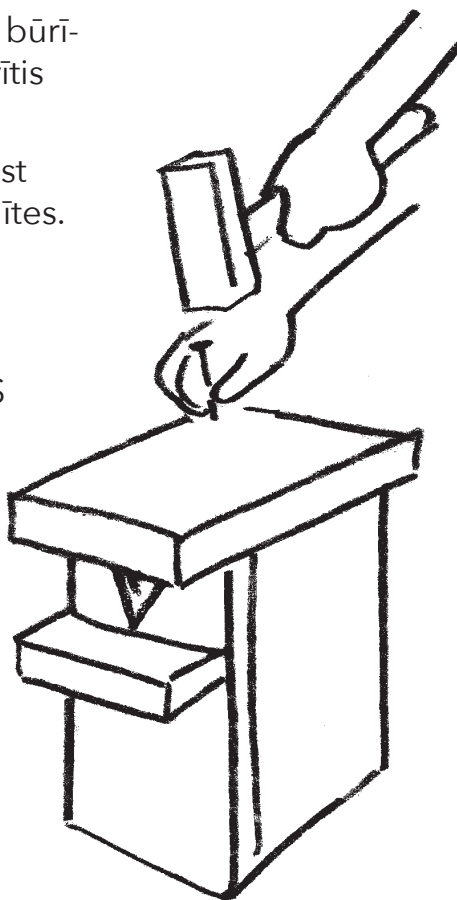

Naglas, uz kurām turēsies būritis, iedzenamas aizmugurējā sieniņā caur jumtā iepriekš izurbtiem caurumiem. Pirms iedzišanas naglām jānokniebj gali.

IZVIETOŠANA

Vislabāk putnu būrišus izlikt rudenī, kad ligzdošanas teritorijas aizņem Latvijā pārziemojošie dobumperētāji. Ja rudenī būrišus izlikt nav iespējams, tie jāizliet pēc iespējas agrāk pavasarī (martā, aprīļa sākumā).

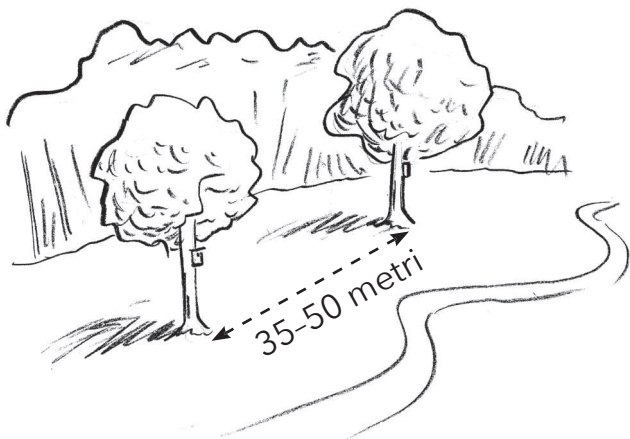

Būrišus izvieto mežos, parkos, dārzos un apstādījumos, 35-50 m attālumā citu no cita.

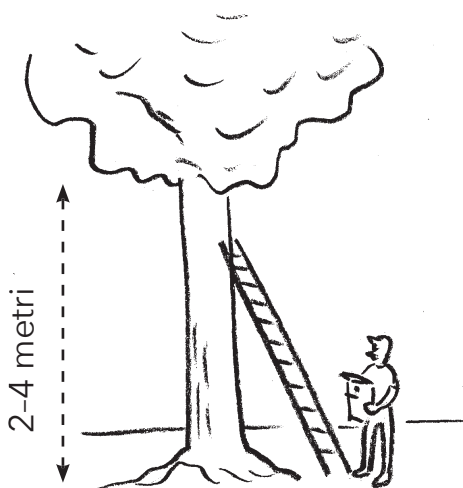

Būriša piestiprināšanas augstums ir 2-4 m. Būrišus, kas piestiprināti zemāk, viegli varēs sasniegt garāmgājēji, traucējot putnu ligzdošanu.

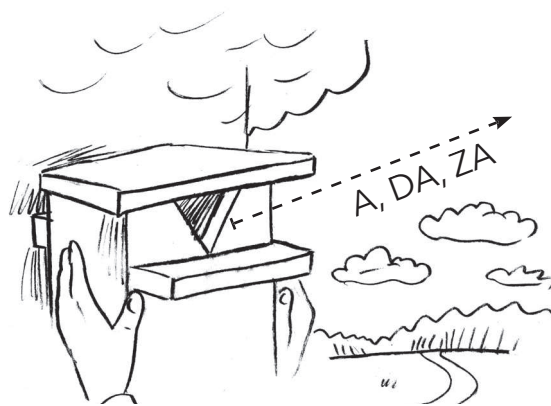

Būriša skreju vislabāk vērst uz austrumiem, dienvidaustrumiem vai ziemeļaustrumiem. Skreju vēlams vērst pret klajāku vietu, tai ir jābūt neaizsegta no koku zariem.



Būriša aizmugurējo sienu piesit pie koka.



Uzkarina būrīti.